



Servicehåndbok for Dell™ Studio 1735/1737

[Før du begynner](#)
[Bunndeksel](#)
[Harddisk](#)
[Minne](#)
[Klokkebatteri](#)
[Prosessorens varmeleder](#)
[Prosesor](#)
[Midtkontrolldeksel](#)
[Tastatur](#)
[Skjerm](#)
[Kamera \(ekstratilbehør\)](#)

[Håndstøtte](#)
[Optisk stasjon](#)
[Høyttalere](#)
[Hovedkort](#)
[Vifte](#)
[Ladekort](#)
[Kommunikasjonskort](#)
[Lydkort](#)
[Mikrofon](#)
[Batterilåsenhet](#)
[Oppdatere BIOS](#)

OBS!, merknader og advarsler

 **OBS!** Et OBS!-avsnitt inneholder viktig informasjon som gjør at du kan bruke datamaskinen mer effektivt.

 **MERKNAD:** En MERKNAD angir enten potensiell fare for maskinvaren eller tap av data, og forteller hvordan du kan unngå problemet.

 **ADVARSEL:** En **ADVARSEL** angir en potensiell fare for skade på eiendom, personskade eller dødsfall.

Hvis du kjøpte en datamaskin i serien Dell™ n, gjelder ikke eventuelle henvisninger i dette dokumentet til Microsoft® Windows® operativsystemet.

Informasjonen i dette dokumentet kan endres uten varsel.
© 2008 Dell Inc. Med enerett.

Reproduksjon av dette materialet i enhver form er strengt forbudt uten skriftlig tillatelse fra Dell Inc.

Varemerker brukt i denne teksten: *Dell* og *DELL*-logoener varemerker tilhørende Dell Inc.; *Bluetooth* er et registrert varemerke eide av Bluetooth SIG, Inc. og brukes av Dell under lisens. *Microsoft*, *Windows* og *Windows Vista* er enten varemerker eller registrerte varemerker tilhørende Microsoft Corporation i USA og/eller andre land.

Andre varemerker og varenavn kan være brukt i dette dokumentet som en henvisning til institusjonene som innehar rettighetene til merkene og navnene, eller til produktene. Dell Inc. fraskriver seg enhver eierinteresse for varemerker og varenavn som ikke er deres egne.

Modell PP31L

Oktober 2008 Rev. A01

[Tilbake til innholdssiden](#)

Lydkort

Servicehåndbok for Dell™ Studio 1735/1737

- [Ta ut lydkortet](#)
- [Sette inn lydkort](#)

⚠ ADVARSEL: Før du arbeider inne i datamaskinen, må du lese sikkerhetsanvisningene som fulgte med datamaskinen. Hvis du vil ha mer informasjon om gode sikkerhetsrutiner, kan du gå til nettsiden for overholdelse av forskrifter på www.dell.com/regulatory_compliance.

👉 MERKNAD: For å unngå elektrostatisk utlading kan du forbinde deg selv til jord med en jordingsstropp rundt håndleddet eller ved å berøre en umalt metallflate med jevne mellomrom, for eksempel bakpanelet på datamaskinen.

Ta ut lydkortet

1. Følg anvisningene i [Før du begynner](#).
2. Trykk inn og løs ut alle kort som er installert i ExpressCard-sporet og 8-i-1-minnekortleseren.
3. Ta ut eventuelle installerte minnmoduler og minikort (se [Minne](#) og [Kommunikasjonskort](#)).
4. Følg anvisningene i [Ta av håndstøtten](#).
5. Skru ut skruen som fester lydkortet og trekk ut lydkortkabelen fra kontakten på hovedkortet.

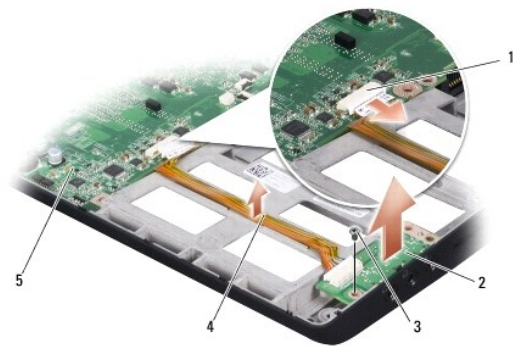

1	lydkabelkontakt	2	lydkort
3	skruen	4	lydkabel
5	hovedkort		

6. Løft lydkortet og kabelen ut av datamaskinbasen.

Sette inn lydkort

1. Plasser lydkortet i datamaskinbasen og skru inn igjen skruen som fester det.
2. Sett lydkortkabelen inn i kontakten på hovedkortet.
3. Følg anvisningene i [Sette på håndstøtten](#).
4. Sett inn igjen eventuelle minnmoduler og minikort.
5. Installer eventuelle kort som er tatt ut av sporene til ExpressCard og 8-i-1 kortleseren på nytt.

 **MERKNAD:** Før du slår på maskinen må du skru inn igjen alle skruer og kontrollere at det ikke ligger igjen løse skruer inni datamaskinen. Ellers kan dette medføre skade på datamaskinen.

[Tilbake til innholdssiden](#)

[Tilbake til innholdssiden](#)

Bunndeksel

Servicehåndbok for Dell™ Studio 1735/1737

- [Fjerne bunndekselet](#)
- [Sette på bunndekselet](#)

⚠ ADVARSEL: Før du arbeider inne i datamaskinen, må du følge sikkerhetsanvisningene som fulgte med datamaskinen.

⚠ ADVARSEL: Før du utfører disse prosedyrene, må du slå av datamaskinen, koble strømadapteren fra nettstrøm og datamaskinen, koble modem et fra veggkontakten og datamaskinen og fjerne eventuelle andre eksterne kabler fra datamaskinen.

🔄 MERKNAD: Unngå elektrostatisk utlading ved å forbinde deg selv til jord med en jordingsstropp rundt håndleddet eller ved å berøre en umalt metallflate med jevne mellomrom (for eksempel en tilkobling på baksiden av datamaskinen).

Fjerne bunndekselet

1. Kontroller at datamaskinen er slått av.
2. Fjern batteriet (se [Før du arbeider inne i datamaskinen](#)).
3. Skru ut de åtte festeskruene på basedekselet og løft dekelet av datamaskinen i den vinkelen figuren viser.

⚠ ADVARSEL: Du må ikke berøre prosessorens varmeleder. Prosessorkomponenter bør bare fjernes av kvalifisert støttepersonell.



1	bunndeksel	2	festeskruer (8)
---	------------	---	-----------------

Sette på bunndekselet

1. Sikt inn tappene på bunndekselet i forhold til bunnen av datamaskinen.
2. Skru inn igjen de sju festeskruene på basedekselet.
3. Skyv batteriet inn i batterirommet til det klikker på plass.

[Tilbake til innholdssiden](#)

[Tilbake til innholdssiden](#)

Batterilåsenhet

Servicehåndbok for Dell™ Studio 1735/1737

- [Ta ut batterilåsenheten](#)
- [Sette inn batterilåsenheten](#)

⚠ ADVARSEL: Før du begynner med denne prosedyren, må du følge sikkerhetsanvisningene som følger med datamaskinen.

⚡ MERKNAD: For å unngå elektrostatisk utlading kan du forbinde deg selv til jord med en jordingsstropp rundt håndleddet eller ved å berøre en umalt metallflate med jevne mellomrom, for eksempel bakpanelet på datamaskinen.

⚡ MERKNAD: For å forhindre skader på hovedkortet, bør du ta ut hovedbatteriet (se [Før du arbeider inne i datamaskinen](#)) før du arbeider inni datamaskinen.

Ta ut batterilåsenheten

1. Følg anvisningene i [Før du arbeider inne i datamaskinen](#).
2. Ta av midtkontrolldekslet (se [Ta av midtkontrolldekslet](#)).
3. Ta av tastaturet (se [Ta av tastaturet](#)).
4. Ta av skjermenheten (se [Skjermenhet](#)).
5. Ta ut harddisken (se [Ta ut harddisken](#)).
6. Ta av håndleddsstøtten (se [Ta av håndstøtten](#)).
7. Ta ut hovedkortet (se [Ta ut hovedkortet](#)).
8. Ta ut ladekortet (se [Ta ut ladekortet](#)).
9. Skru ut de tre skruene som fester batterilåsenheten til datamaskinbasen.
10. Ta fjæren av kroken som holder den på plass.

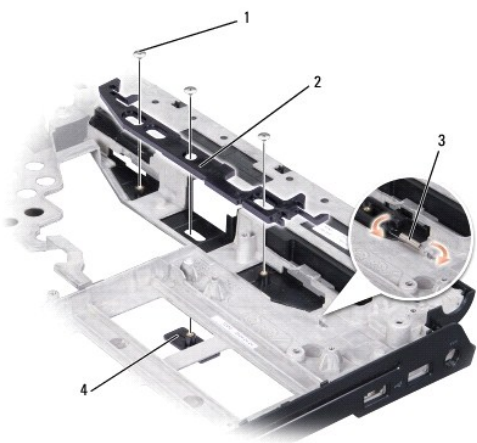

1	skruer (3)	2	batterilåsenhet
3	fjær	4	batterilåseløser

11. Løft enheten ut av datamaskinen.

Sette inn batterilåsenheten

1. Plasser låseenheten i kanalen på datamaskinbasen.
2. Bruk en liten skrutrekker til å plassere fjæren over kroken i datamaskinbasen.
3. Skru inn igjen de tre skruene.

Kontroller at den nyinnsatte låsen beveger seg fritt når den skyves og utløses.

4. Sett inn igjen ladekortet (se [Sette inn ladekortet](#)).
5. Sett inn hovedkortet (se [Sette inn hovedkortet](#)).
6. Sett på håndledsstøtten (se [Sette på håndstøtten](#)).
7. Sett inn igjen harddisken (se [Sette inn harddisken](#)).
8. Sett på skjermenheten (se [Sette på skjermenheten](#)).
9. Sett på bunndekselet (se [Sette på bunndekselet](#)).
10. Sett på tastaturet (se [Sette på tastaturet](#)).
11. Sett på midtkontrolldekselet (se [Sette på midtkontrolldekselet](#)).

 **MERKNAD:** Før du slår på maskinen må du skru inn igjen alle skruer og kontrollere at det ikke ligger igjen løse skruer inni datamaskinen. Ellers kan dette medføre skade på datamaskinen.

12. Skyv batteriet inn i batterirommet til det klikkes på plass.

[Tilbake til innholdssiden](#)

[Tilbake til innholdssiden](#)

Før du begynner

Servicehåndbok for Dell™ Studio 1735/1737

- [Anbefalte verktøy](#)
- [Slik slår du av maskinen](#)
- [Før du arbeider inne i datamaskinen](#)

Dette dokumentet inneholder fremgangsmåter for hvordan du tar ut og installerer komponentene i datamaskinen. Om ikke annet blir angitt, forutsetter hver fremgangsmåte følgende:

- 1 Du har utført trinnene i [Slik slår du av maskinen](#) og [Før du arbeider inne i datamaskinen](#).
- 1 Du har lest sikkerhetsanvisningene som følger med datamaskinen.
- 1 En komponent kan skiftes ut eller – hvis enheten kjøpes separat – installeres ved å utføre trinnene for demontering av komponenten i motsatt rekkefølge.



Anbefalte verktøy

Fremgangsmåtene i dette dokumentet kan kreve at du bruker følgende verktøy:

- 1 Liten, flat skrutrekker
- 1 Stjerneskrutrekker
- 1 Skrujern for sekskantmutter
- 1 CD med BIOS-oppdateringsprogram

Slik slår du av maskinen

 **MERKNAD:** Hvis du vil unngå tap av data, må du lagre og lukke alle åpne filer og avslutte alle åpne programmer før du slår av maskinen.

- 1 Lagre og lukk alle åpne filer og avslutt alle åpne programmer.
- 1 I Windows Vista® klikker du **Start** , klikk på pilen  og klikk deretter **Slå av**.
Datamaskinen slås av etter at avslutningsprosessen for operativsystemet er fullført.
- 3 Kontroller at både datamaskinen og eventuelle tilkoblede enheter er slått av. Hvis ikke datamaskinen og tilkoblede enheter stenges ned når du slår av operativsystemet, må du trykke og holde av- og påknappen inne i minst 8- 10 sekunder helt til datamaskinen slår seg av.

Før du arbeider inne i datamaskinen

Bruk de følgende sikkerhetsretningslinjene for å beskytte deg selv og datamaskinen mot skader.

 **ADVARSEL:** Før du arbeider inne i datamaskinen, må du lese sikkerhetsanvisningene som fulgte med datamaskinen. Hvis du vil ha mer informasjon om gode sikkerhetsrutiner, kan du gå til nettsiden for overholdelse av forskrifter på www.dell.com/regulatory_compliance.

 **MERKNAD:** Vær forsiktig når du håndterer komponenter og kort. Berør ikke komponentene eller kontaktene på et kort. Hold kortet i kantene eller monteringsbeslaget av metall. Hold komponenter ved å ta tak i kantene, ikke i pinnene.

 **MERKNAD:** Bare en godkjent servicetekniker skal utføre reparasjoner på datamaskinen. Skade som er forårsaket av servicearbeid som ikke er godkjent av Dell, dekkes ikke av garantien.

 **MERKNAD:** Når du kobler fra en kabel, trekker du i kontakten eller i strekkavlastningsløkken, og ikke i selve kablet. Noen kabler har kontakter med låsefester. Hvis du skal koble fra en slik kabel, trykker du inn låsefestet før du kobler fra kablet. Når kontaktene trekkes fra hverandre, må du holde dem rett, for å unngå at pinnene på kontaktene blir bøyd. Før du kobler til en kabel, må du også passe på at begge kontaktene vender riktig vei og er rette.

 **MERKNAD:** Unngå skade på datamaskinen ved å utføre følgende trinn før du begynner å arbeide inne i maskinen.

- 1 Pass på at arbeidsflaten er flat og ren slik at du unngår riper i dekslet.
- 2 Slå av maskinen (se [Slik slår du av maskinen](#)).
- 3 Hvis datamaskinen er koblet til en dokkhet (satt i dokk), løser du den ut. Du finner mer informasjon i dokumentasjonen som fulgte med dokkheten.

➡ **MERKNAD:** Når du skal koble fra en nettverkskabel, kobler du først kabelen fra datamaskinen og deretter fra nettverksenheten.

4. Koble alle telefon- eller nettverkskabler fra datamaskinen.
5. Trykk og løs ut alle installerte kort fra ExpressCard-sporet og 8-i--1 minnekortleseren.
6. Koble datamaskinen og alle tilkoblede enheter fra strømuttakene.

➡ **MERKNAD:** For å unngå skader på hovedkortet må du ta batteriet ut av batterirommet før du vedlikeholder datamaskinen.

➡ **MERKNAD:** For å unngå skade på datamaskinen må du kun bruke batteriet som er laget for denne bestemte Dell-datamaskinen. Bruk ikke batterier som er laget for andre Dell-datamaskiner.

7. Snu datamaskinen.
8. Skyv og klikk på batterilåsløseren.
9. Skyv batteriet ut av batterirommet.

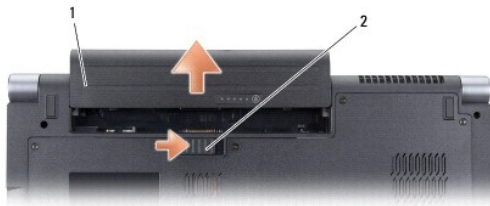

1	batteri	2	batterilåsløser
---	---------	---	-----------------

10. Trykk på strømknappen for å jorde hovedkortet.

[Tilbake til innholdssiden](#)

[Tilbake til innholdssiden](#)

Oppdatere BIOS

Servicehåndbok for Dell™ Studio 1735/1737

- [Oppdatere BIOS fra CD](#)
- [Oppdatere BIOS fra harddisken](#)

Hvis en CD med BIOS-oppdateringsprogram er vedlagt det nye hovedkortet, må du oppdatere BIOS fra CD-en. Hvis du ikke har en CD med BIOS-oppdateringsprogram, må du oppdatere BIOS fra harddisken.

Oppdatere BIOS fra CD

1. Forsikre deg om at strømadapteren er plugget i og at hovedbatteriet er installert på riktig måte.

 **OBS!** Hvis du bruker en CD med BIOS-oppdateringsprogram, angir du at datamaskinen skal starte opp fra en CD før du setter inn CD-en.

2. Sett inn CD-en med BIOS-oppdateringsprogrammet og start datamaskinen på nytt.

Følg anvisningene som vises på skjermen. Datamaskinen fortsetter å starte opp, og oppdaterer den nye BIOS-en. Når oppdateringen er fullført, starter datamaskinen automatisk opp på nytt.

3. Trykk på <F2> under POST for å gå inn i systemoppsettsprogrammet.
 4. Trykk <Alt> og <F> for å gå tilbake til standardinnstillingene for datamaskinen.
 5. Trykk <Esc>, velg **Save changes and reboot** (lagre endringer og start på nytt) og trykk <Enter>, for å lagre endringene i konfigurasjonen.
 6. Ta ut CD-en med BIOS-oppdateringsprogrammet fra stasjonen og start datamaskinen på nytt.
-

Oppdatere BIOS fra harddisken

1. Kontroller at vekselstrømadapteren er plugget i, at hovedbatteriet er installert på riktig måte og at en nettverkskabel er tilkoblet.
 2. Slå på datamaskinen.
 3. Finn den nyeste BIOS-oppdateringsfilen for din datamaskin på support.dell.com.
 4. Klikk **Last ned nå** for å laste ned filen.
 5. Hvis vinduet **Export Compliance Disclaimer** (samsvarsfraskrivelse for eksport) vises, klikker du **Yes, I Accept this Agreement** (Ja, jeg godtar avtalen). Dialogboksen **Filnedlasting** vises.
 6. Klikk **Save this program to disk** (lagre programmet til disk), og deretter **OK**. Vinduet **Lagre som** vises.
 7. Klikk ned-pilen for å vise menyen **Lagre i**, velg **Skrivebord** og klikk **Lagre**. Filen lastes ned til skrivebordet.
 8. Klikk **Lukk** når vinduet **Nedlasting fullført** vises. Filikonet vises på skrivebordet, og har samme tittel som den nedlastede BIOS-oppdateringsfilen.
 9. Dobbelklikk filikonet på skrivebordet og følg anvisningene på skjermen.
-

[Tilbake til innholdssiden](#)

[Tilbake til innholdssiden](#)

Kamera (ekstratilbehør)

Servicehåndbok for Dell™ Studio 1735/1737

- [Ta av kameraet](#)
- [Sette inn kameraet](#)

⚠ ADVARSEL: Før du arbeider inne i datamaskinen, må du følge sikkerhetsanvisningene som fulgte med datamaskinen.

➡ MERKNAD: Unngå elektrostatisk utlading ved å forbinde deg selv til jord med en jordingsstropp rundt håndleddet eller ved å berøre en umalt metallflate med jevne mellomrom (for eksempel en tilkobling på baksiden av datamaskinen).

Ta av kameraet

1. Følg anvisningene i [Før du begynner](#).
2. Følg anvisningene i [Skjermenhet](#).
3. Ta av skjermrammen (se [Skjermramme](#)).
4. Trekk i uttrekksknappen på kamerakabelen for å koble den fra kontakten på kamerakortet.
5. Skru ut de to skruene som fester kamerakortet.

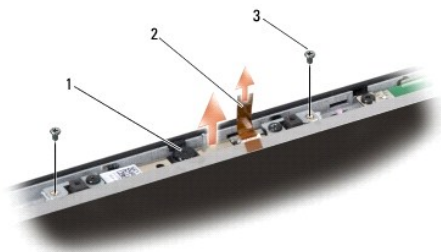

1	kamera	2	uttrekksknapp på kamerakabel	3	skruer (2)
---	--------	---	------------------------------	---	------------

6. Ta ut kamerakortet.
-

Sette inn kameraet

1. Tilpass kamerakortet over skruerullene.
 2. Skru inn igjen de to skruene som fester kamerakortet til skjermen.
 3. Sett kamerakabelen inn i kontakten på skjermkortet.
 4. Sett på skjermrammen (se [Sette på skjermrammen](#)).
 5. Følg anvisningene i [Sette på skjermenheten](#).
-

[Tilbake til innholdssiden](#)

[Tilbake til innholdssiden](#)

Midtkontrolldeksel

Servicehåndbok for Dell™ Studio 1735/1737

- [Ta av midtkontrolldekslet](#)
- [Sette på midtkontrolldekslet](#)

⚠ ADVARSEL: Før du arbeider inne i datamaskinen, må du lese sikkerhetsanvisningene som fulgte med datamaskinen. Hvis du vil ha mer informasjon om gode sikkerhetsrutiner, kan du gå til nettsiden for overholdelse av forskrifter på www.dell.com/regulatory_compliance.

➡ **MERKNAD:** Unngå elektrostatisk utlading ved å forbinde deg selv til jord med en jordingsstropp rundt håndleddet eller ved å berøre en umalt metallflate med jevne mellomrom (for eksempel en tilkobling på baksiden av datamaskinen).

➡ **MERKNAD:** For å unngå skader på hovedkortet må du ta batteriet ut av batterirommet før du begynner å arbeide inne i datamaskinen.

Ta av midtkontrolldekslet

1. Følg fremgangsmåtene i [Før du begynner](#).
2. Snu datamaskinen og skru ut skruen som fester midtkontrolldekslet til datamaskinbasen.



3. Snu datamaskinen opp ned og åpne skjermen så langt det går.
4. Lirk opp midtkontrolldekslet med en plastspiss fra baksiden av datamaskinen.
5. Lirk opp midtkontrolldekslet helt til du ser kabelen til mediekontrollknappene som fester midtkontrolldekslet til hovedkortet.

➡ **MERKNAD:** Vær ekstra varsom når tar du av midtkontrolldekslet. Dekselet, samt kabelen som fester det til hovedkortet er begge ekstremt skjøre.

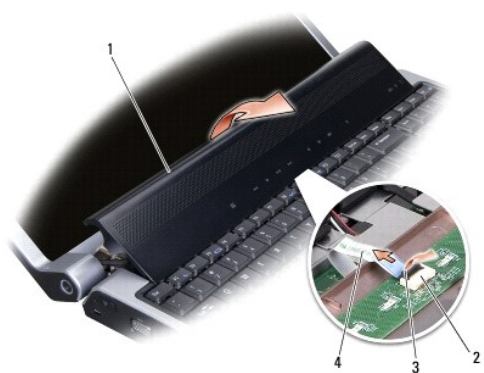

1	midtkontrolldeksel	2	kabel for mediekontrollknappene	3	kontaktlås
4	kabel for mediekontrollknappene				

6. Løs ut kontaktlåsen som fester kabelen til kontakten på midtkontrolldekslet og ta ut kabelen.
7. Løft midtkontrolldekslet av datamaskinen.

Sette på midtkontrolldekselet

1. Skyv kabelen til mediekontrollknappene inn i kontakten på midtkontrolldekselet helt til den er i posisjon, og trekk ned på kontaktlåsen som fester kabelen til kontakten.
2. Tilpass krokene under midtkontrolldekselet og lås dekkelet på plass.
3. Snu datamaskinen og skru inn igjen skruen som fester midtkontrolldekselet til datamaskinbasen.
4. Skyv batteriet inn i batterirommet til det låses på plass.

[Tilbake til innholdssiden](#)

[Tilbake til innholdssiden](#)

Ladekort

Servicehåndbok for Dell™ Studio 1735/1737

- [Ta ut ladekortet](#)
- [Sette inn ladekortet](#)

⚠ ADVARSEL: Før du arbeider inne i datamaskinen, må du lese sikkerhetsanvisningene som fulgte med datamaskinen. Hvis du vil ha mer informasjon om gode sikkerhetsrutiner, kan du gå til nettsiden for overholdelse av forskrifter på www.dell.com/regulatory_compliance.

➡ **MERKNAD:** Unngå elektrostatisk utlading ved å forbinde deg selv til jord med en jordingsstropp rundt håndleddet eller ved å berøre en umalt metallflate med jevne mellomrom (for eksempel en tilkobling på baksiden av datamaskinen).

➡ **MERKNAD:** For å unngå skader på hovedkortet må du ta batteriet ut av batterirommet før du begynner å arbeide inne i datamaskinen.

Ta ut ladekortet

1. Følg fremgangsmåtene i [Før du begynner](#).
2. Trykk inn og løs ut alle kort som er installert i ExpressCard-sporet og 8-i-1- minnekortleseren.
3. Ta ut eventuelle installerte minnmoduler og minikort (se [Minne](#) og [Kommunikasjonskort](#)).
4. Følg anvisningene i [Ta ut hovedkortet](#).
5. Skru ut de to skruene som fester ladekortet til datamaskinbasen.

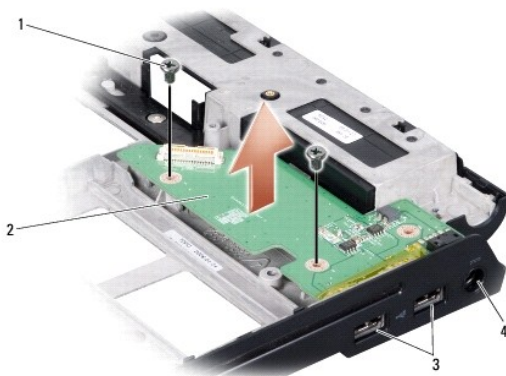

1	skruer (2)	2	ladekort
3	USB-kontakt (2)	4	Kontakt for strømadapter

6. Løft ladekortet ut av datamaskinbasen.

Sette inn ladekortet

1. Plasser ladekortet i datamaskinbasen.
2. Skru inn igjen de to skruene som fester ladekortet til datamaskinbasen.
3. Følg anvisningene i [Sette inn hovedkortet](#).

[Tilbake til innholdssiden](#)

[Tilbake til innholdssiden](#)

Klokkebatteri

Servicehåndbok for Dell™ Studio 1735/1737

- [Ta ut klokkebatteriet](#)
- [Sette inn klokkebatteriet](#)

⚠ ADVARSEL: Før du arbeider inne i datamaskinen, må du lese sikkerhetsanvisningene som fulgte med datamaskinen. Hvis du vil ha mer informasjon om gode sikkerhetsrutiner, kan du gå til nettsiden for overholdelse av forskrifter på www.dell.com/regulatory_compliance.

➡ **MERKNAD:** Unngå elektrostatisk utlading ved å forbinde deg selv til jord med en jordingsstropp rundt håndleddet eller ved å berøre en umalt metallflate med jevne mellomrom (for eksempel en tilkobling på baksiden av datamaskinen).

➡ **MERKNAD:** For å unngå skader på hovedkortet må du ta batteriet ut av batterirommet før du begynner å arbeide inne i datamaskinen.

Ta ut klokkebatteriet

1. Følg fremgangsmåtene i [Før du begynner](#).
2. Snu datamaskinen og ta av bunndekselet (se [Fjerne bunndekselet](#)).



1 klokkebatteri

3. Bruk en plastspiss til å skyve klokkebatteriet forover og oppover for å løse det ut fra sporet.
-

Sette inn klokkebatteriet

1. Sett inn et nytt klokkebatteri med den positive (+) siden vendt oppover.
 2. Sett på bunndekselet (se [Sette på bunndekselet](#)).
 3. Skyv batteriet inn i batterirommet til det låses på plass.
-

[Tilbake til innholdssiden](#)

[Tilbake til innholdssiden](#)

Proseszor

Servicehåndbok for Dell™ Studio 1735/1737

- [Ta ut prosessoren](#)
- [Installere prosessoren](#)

⚠ ADVARSEL: Før du arbeider inne i datamaskinen, må du følge sikkerhetsanvisningene som fulgte med datamaskinen.

- ➡ **MERKNAD:** Unngå elektrostatisk utlading ved å forbinde deg selv til jord med en jordingsstropp rundt håndleddet eller ved å berøre en umalt metallflate med jevne mellomrom (for eksempel en tilkobling på baksiden av datamaskinen).
- ➡ **MERKNAD:** For å unngå avbrutt forbindelse mellom kamskruen til ZIF-sokkelen og prosessoren når du tar ut eller setter inn prosessoren, kan du legge litt press på midten av prosessoren mens du dreier kamskruen.
- ➡ **MERKNAD:** For å unngå skade på prosessoren, må du holde skrutrekkeren vinkelrett på prosessoren når du skrur kamskruen.

Ta ut prosessoren

1. Følg anvisningene i [Før du begynner](#).
2. Snu datamaskinen og ta av bunndekselet (se [Fjerne bunndekselet](#)).
3. Ta ut prosessorens varmeleder (se [Ta ut varmelederen](#)).

- ➡ **MERKNAD:** Når du tar ut prosessoren må du trekke den rett opp. Vær forsiktig så du ikke bøyer pinnene på prosessormodulen.
- ➡ **MERKNAD:** For å unngå avbrutt forbindelse mellom kamskruen til ZIF-sokkelen og prosessoren når du tar ut eller setter inn prosessoren, kan du legge litt press på midten av prosessoren mens du dreier kamskruen.

4. For å løsne ZIF-sokkelen må du bruke en liten skrutrekker med flatt blad og rotere kamskruen på ZIF-kontakten mot klokken helt til den når kamsperren.

Kamskruen til ZIF-sokkelen fester prosessoren til hovedkortet. Merk deg pilen på kamskruen til ZIF-sokkelen.

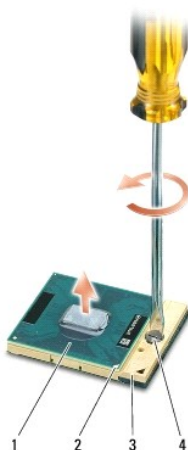

1	prosessor	2	prosessorens pinne-1-hjørne	3	ZIF-sokkel
4	kamskrue til ZIF-sokkelen				

5. Bruk et prosessoruttrekingsverktøy til å ta ut prosessoren.

Installere prosessoren

➡ **MERKNAD:** Kontroller at kamlåsen er i helt åpen posisjon før du setter inn prosessoren. Du behøver ikke å bruke makt for å sette prosessoren i ZIF-sokkelen.

➡ **MERKNAD:** En prosessor som ikke er riktig plassert kan føre til at forbindelsen avbrytes eller permanent skade på prosessoren og ZIF-sokkelen.

1. Tilpass prosessorens pinne-1-hjørne slik at det peker mot trekanten på ZIF-sokkelen, og sett prosessoren inn i ZIF-sokkelen.

Når prosessoren er riktig plassert, er alle fire hjørnene i samme høyde. Hvis et eller flere hjørner av prosessoren er høyere enn de andre, er ikke prosessoren riktig satt inn.

➡ **MERKNAD:** For å unngå avbrutt forbindelse mellom kamskruen til ZIF-sokkelen og prosessoren når du tar ut eller setter inn prosessoren, kan du legge litt press på midten av prosessoren mens du dreier kamskruen.

2. Stram ZIF-sokkelen ved å skru kamskruen medurs for å feste prosessoren til hovedkortet.
3. Fjern baksiden av varme-/kjøleplaten og fest platen til den delen av varmelederen som dekker prosessoren.
4. Sett inn igjen prosessorens varmeleder (se [Sette på plass prosessorens varmeleder](#)).
5. Sett på bunndekselet (se [Sette på bunndekselet](#)).
6. Skyv batteriet inn i batterirommet til det klikkes på plass.
7. Oppdater BIOS med en program-CD for flash-oppdatering. Se [Oppdatere BIOS](#)

[Tilbake til innholdssiden](#)

[Tilbake til innholdssiden](#)

Prosessorens varmeleder

Servicehåndbok for Dell™ Studio 1735/1737

- [Ta ut varmelederen](#)
- [Sette på plass prosessorens varmeleder](#)

⚠ ADVARSEL: Før du arbeider inne i datamaskinen, må du følge sikkerhetsanvisningene som fulgte med datamaskinen.

🕒 MERKNAD: Unngå elektrostatisk utlading ved å forbinde deg selv til jord med en jordingsstropp rundt håndleddet eller ved å berøre en umalt metallflate med jevne mellomrom (for eksempel en tilkobling på baksiden av datamaskinen).

Ta ut varmelederen

1. Følg anvisningene i [Før du begynner](#).
2. Snu datamaskinen og ta av bunndekselet (se [Fjerne bunndekselet](#)).
3. Skru ut de fire festeskrueene som fester prosessorens varmeleder til hovedkortet.

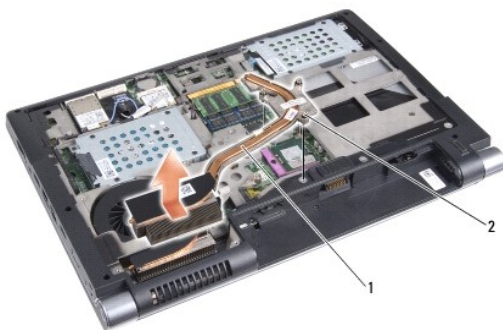

1	prosessorens varmeleder	2	festeskrue (3)
---	-------------------------	---	----------------

4. Løft prosessorens varmeleder av datamaskinen.

Sette på plass prosessorens varmeleder

⚠ ADVARSEL: Før du arbeider inne i datamaskinen, må du følge sikkerhetsanvisningene som fulgte med datamaskinen.

🕒 MERKNAD: For å unngå å skade komponentene inne i maskinen, må du lade ut din egen statiske elektrisitet før du berører noen av de elektroniske komponentene. Du lader ut statisk elektrisitet ved å berøre en umalt metalloverflate.

🔍 OBS! Den originale platen kan brukes om igjen hvis originalprosessen og -varmelederen installeres på nytt sammen. Hvis enten prosessen eller varmeplaten skiftes ut, må du bruke varmeplaten i pakken slik at termisk konduktivitet oppnås.

🔍 OBS! Dette forutsetter at du allerede har tatt ut prosessorens varmeleder og er klar til å sette inn en ny.

1. Fjern baksiden av varme-/kjøleplaten og fest platen til den delen av varmelederen som dekker prosessen.
2. Plasser prosessorens varmeleder på hovedkortet.
3. Skru inn igjen de fire festeskrueene som fester prosessorens varmeleder til hovedkortet.
4. Sett på bunndekselet (se [Sette på bunndekselet](#)).
5. Skyv batteriet inn i batterirommet til det låses på plass.

[Tilbake til innholdssiden](#)

[Tilbake til innholdssiden](#)

Skjerm

Servicehåndbok for Dell™ Studio 1735/1737

- [Skjermenhet](#)
- [Skjermramme](#)
- [Ta av skjermpanelet](#)
- [Skjermpanelkabel](#)
- [Skjerm-inverter](#)
- [Skjermhengsler](#)

⚠ ADVARSEL: Før du arbeider inne i datamaskinen, må du lese sikkerhetsanvisningene som fulgte med datamaskinen. Hvis du vil ha mer informasjon om gode sikkerhetsrutiner, kan du gå til nettsiden for overholdelse av forskrifter på www.dell.com/regulatory_compliance.

🔄 **MERKNAD:** Unngå elektrostatisk utlading ved å forbinde deg selv til jord med en jordingsstropp rundt håndleddet eller ved å berøre en umalt metallflate med jevne mellomrom (for eksempel en tilkobling på baksiden av datamaskinen).

🔄 **MERKNAD:** For å unngå skader på hovedkortet må du ta batteriet ut av batterirommet før du begynner å arbeide inne i datamaskinen.

Skjermenhet

Ta av skjermenheten

1. Følg anvisningene i [Før du begynner](#).
2. Ta av midtkontrolldekselet (se [Ta av midtkontrolldekselet](#)).
3. Snu datamaskinen og ta av bunndekselet (se [Fjerne bunndekselet](#)).
4. Trekk eventuelle minikortkabler ut av minikortene (se [Trådløse minikort](#)).
5. Noter deg kabelføringen og fjern forsiktig antennekablene til minikortene fra føringssporene.

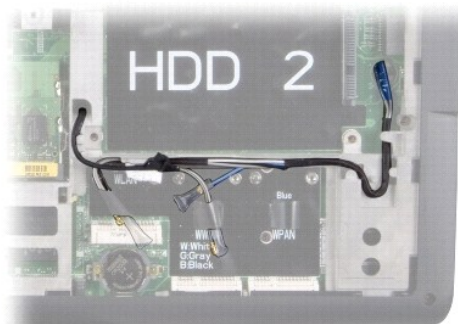

6. Snu datamaskinen.
7. Ta av tastaturet (se [Ta av tastaturet](#)).
8. Noter deg kabelføringen og løsne forsiktig antennekablene til minikortene fra føringssporene og trekk kablene ut gjennom hovedkortet så de ikke er nær datamaskinbasen.
9. Trekk i uttrekksknappen til skjermkabelen for å koble den fra skjermkontakten på hovedkortet.
10. Trekk eventuelt ut kamerakabelen og kabelkontakten til Wi-Fi-sniifferen/av- og påknappkortet fra hovedkortet.

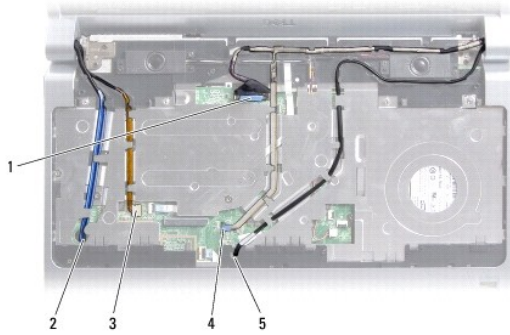

1	uttrekksknapp for skjermkabel	2	kabelføringsspor for WPAN/WWAN
3	kabelkontakt til Wi-Fi-sniffer/av- og påknappkort	4	uttrekksknapp til kamerakabel (ekstrautstyr)
5	kabelføringsspor for WLAN		

11. Noter deg kabelføringen og fjern forsiktig kablene fra føringssporene.

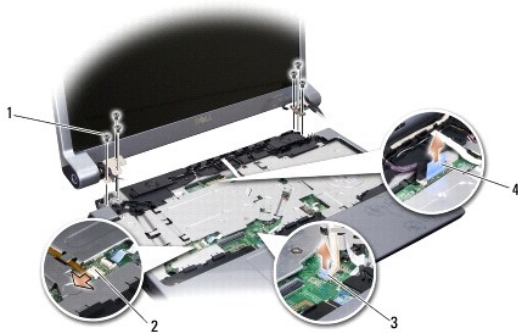

1	skruer (3 på hver side, 6 totalt 6)	2	kabelkontakt til Wi-Fi-sniffer/av- og påknappkort
3	uttrekksknapp til kamerakabel (ekstrautstyr)	4	uttrekksknapp for skjermkabel

12. Skru ut de tre skruene fra hver side av skjermenheten.

13. Ta av skjermenheten.

Sette på skjermenheten

1. Plasser skjermenheten i posisjon og skru inn igjen de tre skruene på hver side.
2. Før eventuelt kamerakabelen, kabelen til Wi-Fi-snifferen/av- og påknappkortet og skjermkabelen gjennom føringssporene og sett kabelkontaktene inn i hovedkortet.
3. Noter deg kabelføringen og skyv forsiktig antennekablene til minikortene gjennom hovedkortet og inn i føringssporene.
4. Sett på tastaturet (se [Sette på tastaturet](#)).
5. Sett på midtkontrolldekslet (se [Sette på midtkontrolldekslet](#)).
6. Snu datamaskinen.
7. Noter deg kabelføringen og legg forsiktig antennekablene til minikortene tilbake i føringssporene.
8. Sett eventuelle minikortkabler inn igjen i minikortene (se [Trådløse minikort](#)).

9. Sett på bunndekselet (se [Sette på bunndekselet](#)).

➡ **MERKNAD:** Før du slår på maskinen må du skru inn igjen alle skruer og kontrollere at det ikke ligger igjen løse skruer inni datamaskinen. Ellers kan dette medføre skade på datamaskinen.

10. Skyv batteriet inn i batterirommet til det klikkes på plass.

Skjermramme

Ta av skjermrammen

➡ **MERKNAD:** Skjermrammen er ekstremt skjør. Vær forsiktig når du tar den av, så ikke rammen blir skadet.

1. Følg anvisningene i [Skjermenhet](#).
2. Bruk fingertuppene til forsiktig å lirke opp den innvendige kanten på skjermrammen.
3. Ta av skjermrammen.



1 skjermramme

Sette på skjermrammen

1. Rett inn skjermrammen over skjermpanelet og smett det forsiktig på plass.
 2. Følg anvisningene i [Sette på skjermenheten](#).
-

Ta av skjermpanelet

Ta av skjermpanelet

1. Følg anvisningene i [Skjermenhet](#).
2. Ta av skjermrammen (se [Skjermramme](#)).
3. Skru ut de seks skruene som fester skjermpanelet.

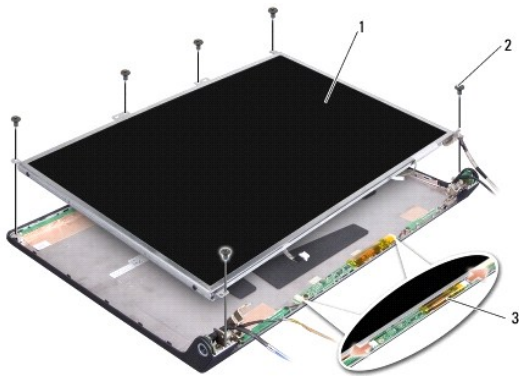

1	skjermpanel	2	skruer (6)
3	inverterkort		

4. Trekk ut kablene fra kontaktene på hver side av inverterkortet.
5. Ta av skjermpanelet.
6. Skru ut de fire skruene (to på hver side) som holder skjermpanelbrakettene til skjermpanelet.

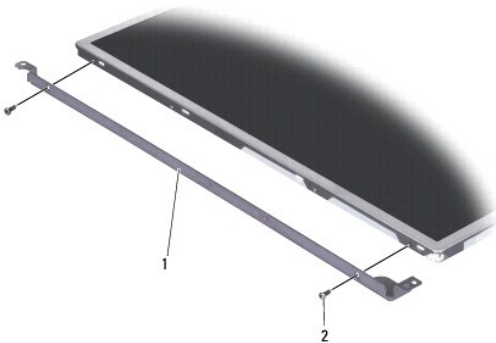

1	skjermpanelbrakett (1 venstre, 1 høyre)	2	skruer (4 totalt, 2 på hver side)
---	---	---	-----------------------------------

Sette på plass skjermen

1. Fest skjermbakketten til skjermpanelet ved å skru inn igjen de to skruene på hver side av skjermpanelet.
2. Tilpass skjermpanelet med baksiden av skjermen og sett kablene inn i kontaktene på hver side av inverterkortet.
3. Skru inn igjen de seks skruene som fester skjermpanelet til skjermdekslet.
4. Sett på skjermmrammen (se [Sette på skjermmrammen](#)).
5. Følg anvisningene i [Sette på skjermenheten](#).

Skjermpanelkabel

Ta ut skjermpanelkabelen

OBS! Skjermpanelkablene og kontaktene kan være forskjellige, avhengig av hvilket skjermpanel du har bestilt.

1. Følg anvisningene i [Skjermenhet](#).
2. Ta av skjermmrammen (se [Skjermmramme](#)).
3. Ta av skjermpanelet (se [Ta av skjermpanelet](#)).
4. Snu skjermpanelet opp ned og plasser det på en ren overflate.

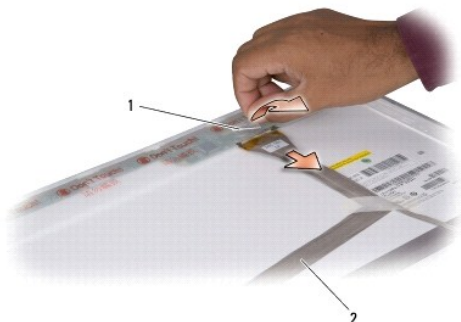

1	teip	2	skjermkabel
---	------	---	-------------

5. Løft teipen som fester skjermkabelen til kontakten på toppen og trekk ut kabelen fra kontakten.

Sette på skjermpanelkabelen

1. Fest skjermkabelen til kontakten på toppen og fest den med tape.
2. Sett på skjermpanelet (se [Sette på plass skjermen](#)).
3. Sett på skjermmrammen (se [Sette på skjermmrammen](#)).
4. Følg anvisningene i [Sette på skjermenheten](#).

Skjerminverter

Ta ut skjerminverteren

1. Følg anvisningene i [Skjermenhet](#).
2. Ta av skjermmrammen (se [Skjermmramme](#)).
3. Trekk ut kablene fra kontaktene på hver side av inverterkortet.

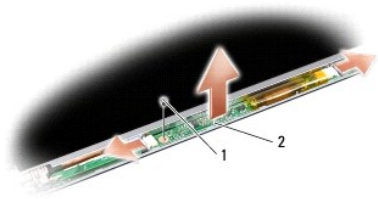

1	skru	2	inverterkort
---	------	---	--------------

4. Skru ut skruen som fester inverterkortet og løft inverterkortet av skjermenheten.

Sette inn skjerm-inverteren

1. Skru inn igjen skruen som fester inverterkortet.
2. Sett inn kablene i kontaktene på hver side av inverterkortet.
3. Sett på skjermrammen (se [Sette på skjermrammen](#)).
4. Følg anvisningene i [Sette på skjermenheten](#).

Skjermhengsler

Ta av skjermhengslene

1. Følg anvisningene i [Skjermenhet](#).
2. Ta av skjermrammen (se [Skjermramme](#)).
3. Ta av skjermpanelet (se [Ta av skjermpanelet](#)).
4. Skru ut de fire skruene (to på hver side) som fester hengslene til skjermdekelet og ta av hengslene.

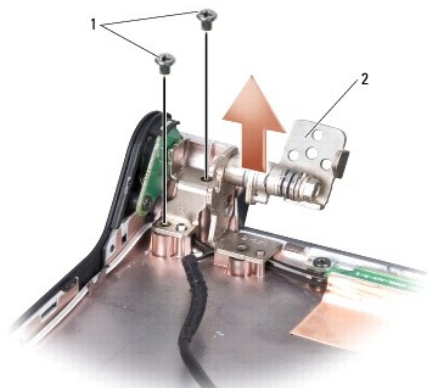

1	skru (4 totalt, 2 på hver side)	2	hengsel (1 venstre, 1 høyre)
---	---------------------------------	---	------------------------------

Sette på skjermhengslene

1. Sett på igjen hengslene og skru inn igjen de fire skruene (to på hver side) som fester dem til skjermdexelet.
2. Sett på skjermpanelet (se [Sette på plass skjermer](#)).
3. Sett på skjermrammen (se [Sette på skjermrammen](#)).
4. Følg anvisningene i [Sette på skjermenheten](#).

[Tilbake til innholdssiden](#)

[Tilbake til innholdssiden](#)

Vifte

Servicehåndbok for Dell™ Studio 1735/1737

- [Ta ut viften](#)
- [Sett inn igjen viften](#)

⚠ ADVARSEL: Før du arbeider inne i datamaskinen, må du følge sikkerhetsanvisningene som fulgte med datamaskinen.

➡ MERKNAD: Unngå elektrostatisk utlading ved å forbinde deg selv til jord med en jordingsstropp rundt håndleddet eller ved å berøre en umalt metallflate med jevne mellomrom (for eksempel en tilkobling på baksiden av datamaskinen).

Ta ut viften

1. Følg anvisningene i [Før du begynner](#).
2. Følg anvisningene i [Ta ut hovedkortet](#).
3. Skru ut skruen som fester viften til datamaskinbasen.

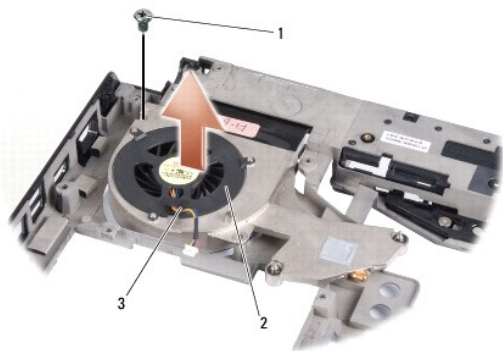

1	skru	2	vifte
3	viftekabel		

4. Løft viften sammen med kabelen av datamaskinen.

Sett inn igjen viften

⚠ ADVARSEL: Før du arbeider inne i datamaskinen, må du følge sikkerhetsanvisningene som fulgte med datamaskinen.

➡ MERKNAD: For å unngå å skade komponentene inne i maskinen, må du lade ut din egen statiske elektrisitet før du berører noen av de elektroniske komponentene. Du lader ut statisk elektrisitet ved å berøre en umalt metalloverflate.

🔪 OBS! Dette forutsetter at du allerede har tatt ut viften og er klar til å sette inn en ny.

1. Plasser viften sammen med kabelen på datamaskinbasen.
2. Skru inn igjen skruen som fester viften til datamaskinbasen.
3. Følg anvisningene [Sette inn hovedkortet](#).

[Tilbake til innholdssiden](#)

[Tilbake til innholdssiden](#)

Harddisk

Servicehåndbok for Dell™ Studio 1735/1737

- [Ta ut harddisken](#)
- [Sette inn harddisken](#)

- ⚠ **ADVARSEL:** Hvis du tar harddisken ut av datamaskinen mens disken er varm, **må du ikke berøre** metallinnkapslingen til harddisken.
- ⚠ **ADVARSEL:** Før du arbeider inne i datamaskinen, må du lese sikkerhetsanvisningene som fulgte med datamaskinen. Hvis du vil ha mer informasjon om gode sikkerhetsrutiner, kan du gå til nettsiden for overholdelse av forskrifter på www.dell.com/regulatory_compliance.
- ➡ **MERKNAD:** For å unngå tap av data må du slå av datamaskinen (se [Slik slår du av maskinen](#)) før du tar ut harddisken. Du må ikke ta ut harddisken mens datamaskinen er PÅ eller i hvilemodus.
- ➡ **MERKNAD:** Harddisker er ekstremt skjøre. Vær varsom når du håndterer harddisken.
- ➡ **MERKNAD:** Bare en godkjent servicetekniker skal utføre reparasjoner på datamaskinen. Skade som er forårsaket av servicearbeid som ikke er godkjent av Dell, dekkes ikke av garantien.
- ➡ **MERKNAD:** Når du kobler fra en kabel, trekker du i kontakten eller i strekkavlastningsløkken, og ikke i selve kabelen. Noen kabler har kontakter med låsefester. Hvis du skal koble fra en slik kabel, trykker du inn låsefestet før du kobler fra kabelen. Når kontaktene trekkes fra hverandre, må du holde dem rett, for å unngå at pinnene på kontaktene blir bøyd. Før du kobler til en kabel, må du også passe på at begge kontaktene vender riktig vei og er rette.
- ⚠ **OBS!** Dell garanterer ikke kompatibilitet og tilbyr heller ikke kundesupport for harddisker som er kjøpt fra andre leverandører enn Dell.
- ⚠ **OBS!** Hvis du installerer en harddisk fra en annen leverandør enn Dell, må du installere operativsystem, drivere og verktøy på den nye harddisken (se *Dells teknologihåndbok*).

Ta ut harddisken

1. Følg fremgangsmåtene i [Før du begynner](#).
2. Snu datamaskinen og ta av bunndekselet (se [Fjerne bunndekselet](#)).
3. Ta løs harddisken fra hovedkortkontakten.
 1. For harddisk 1:
 - Skru ut de fire skruene som fester harddiskenheten til datamaskinbasen.
 - Trekk i den blå uttrekksknappen på kabelen som er festet til hovedkortet for å koble fra kabelen.
 - Trekk i den svarte uttrekksknappen for å løfte harddiskenheten ut av datamaskinen.

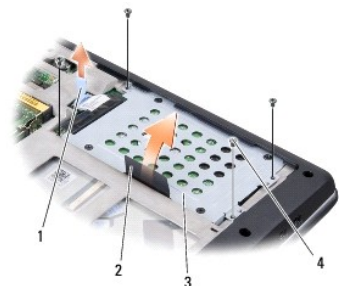

1	blå uttrekksknapp	2	svart uttrekksknapp
3	harddiskenhet	4	skruer (4)

- Trekk i mellomstykket for å ta det løs fra harddisken.

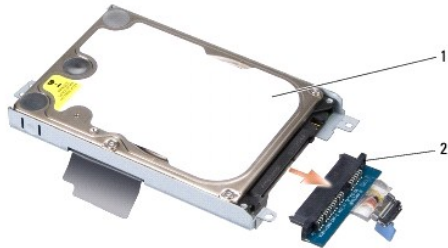

1	harddisk	2	mellomstykke
---	----------	---	--------------

- o Ta ut de fire M3 x 3 mm skruene som holder harddiskrammen til harddisken.

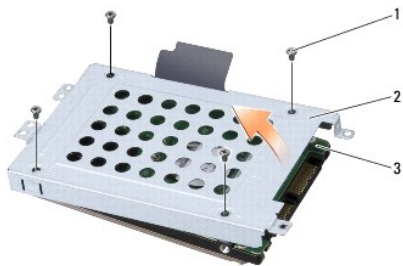

1	M3 x 3-mm skruer (4)	2	harddiskramme
3	harddisk		

- For harddisk 2:

- o Skru ut de fire skruene som fester harddiskenheten til datamaskinbasen.
- o Trekk i den svarte uttrekksknappen på harddisken for å koble harddisken fra systemkortkontakten og for å løfte harddiskenheten ut av datamaskinen.

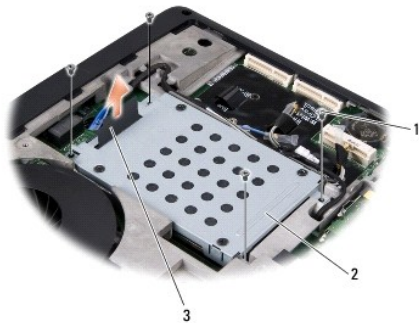

1	skruer (4)	2	harddiskenhet
3	svart uttrekksknapp		

- o Ta ut de fire M3 x 3 mm skruene som holder harddiskrammen til harddisken.

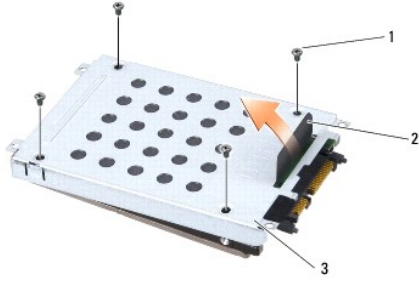

1	M3 x 3-mm skruer (4)	2	svart uttrekksknapp
3	harddiskramme		

- o Trekk i mellomstykket for å ta det løs fra harddisken.



1	harddisk	2	mellomstykke
---	----------	---	--------------

4. Løft harddiskrammen av harddisken.

MERKNAD: Når harddisken ikke er i datamaskinen, må den oppbevares i beskyttende antistatisk emballasje (se "Beskytte mot elektrostatisk utlading" i sikkerhetsanvisningene vedlagt datamaskinen).

Sette inn harddisken

1. Ta den nye harddisken ut av emballasjen.

Oppbevar originalemballasjen til lagring eller eventuell frakt av harddisken.

2. Sett harddisken inn i rommet.

- 1 For harddisk 1:

- o Skru inn igjen de fire M3 x 3 mm skruene som fester harddiskrammen til harddisken.
- o Fest mellomstykket til harddisken.
- o Skru inn igjen de fire skruene som fester harddiskenheten til datamaskinbasen.
- o Sett kablen med den blå uttrekksknappen inn i hovedkortkontakten.

- 1 For harddisk 2:

MERKNAD: Bruk fast og jevnt trykk til å skyve harddisken på plass. Hvis du bruker for mye makt, kan du skade kontakten.

- o Fest mellomstykket til harddisken.
- o Skru inn igjen de fire M3 x 3 mm skruene som fester harddiskrammen til harddisken.
- o Trykk harddisken bestemt på hovedkortkontakten.
- o Skru inn igjen de fire skruene som fester harddiskenheten til datamaskinbasen.

3. Sett på bunndekselet (se [Sette på bunndekselet](#)).

➡ **MERKNAD:** Før du slår på maskinen må du skru inn igjen alle skruer og kontrollere at det ikke ligger igjen løse skruer inni datamaskinen. Ellers kan dette medføre skade på datamaskinen.

4. Skyv batteriet inn i batterirommet til det klikkes på plass.
5. Installer eventuelt operativsystemet på datamaskinen (se *Dells teknologihåndbok*).
6. Installer eventuelt drivere og systemverktøy på datamaskinen (se *Dells teknologihåndbok*).

[Tilbake til innholdssiden](#)

[Tilbake til innholdssiden](#)

Tastatur

Servicehåndbok for Dell™ Studio 1735/1737

- [Ta av tastaturet](#)
- [Sette på tastaturet](#)

⚠ ADVARSEL: Før du arbeider inne i datamaskinen, må du lese sikkerhetsanvisningene som fulgte med datamaskinen. Hvis du vil ha mer informasjon om gode sikkerhetsrutiner, kan du gå til nettsiden for overholdelse av forskrifter på www.dell.com/regulatory_compliance.

➡ **MERKNAD:** Unngå elektrostatisk utlading ved å forbinde deg selv til jord med en jordingsstropp rundt håndleddet eller ved å berøre en umalt metallflate med jevne mellomrom (for eksempel en tilkobling på baksiden av datamaskinen).

➡ **MERKNAD:** For å unngå skader på hovedkortet må du ta batteriet ut av batterirommet før du begynner å arbeide inne i datamaskinen.

Ta av tastaturet

1. Følg fremgangsmåtene i [Før du begynner](#).
2. Ta av midtkontrolldekselet (se [Ta av midtkontrolldekselet](#)).
3. Lirk tastaturrammen opp med en plastspiss.



1 tastaturramme

4. Løft tastaturrammen av datamaskinen.
 5. Skru ut de fire skruene øverst på tastaturet.
- ➡ **MERKNAD:** Tastehettene på tastaturet er skjøre, kan lett forskyves og er tidkrevende å sette på igjen. Vær forsiktig når du tar ut og håndterer tastaturet.
6. Skyv tastaturet forsiktig ut av datamaskinen og snu det som vist på bildet. Skyv ikke hardt på tastaturet.
- ➡ **MERKNAD:** Vær ekstremt forsiktig når du tar ut og håndterer tastaturet. Ellers kan skjermpanelet ripes.



1	skruer (4)	2	tastatur
3	tastaturflik (6)	4	kontaktlås
5	tastaturkabel		

- Løs ut kontaktlåsen som fester tastaturkabelen til kontakten på hovedkortet og frigjør kabelen.
- Løft tastaturet av datamaskinen.

Sette på tastaturet

- Skv tastaturkabelen inn i kontakten, og skyv ned kontaktlåsen som fester tastaturkabelen til hovedkortet.
 - Tilpass flikene nederst på tastaturet med sporene på håndstøtten, og skyv tastaturet under håndstøtten.
- ➔ **MERKNAD:** Tastehettene på tastaturet er skjøre, kan lett forskyves og er tidkrevende å sette på igjen. Vær forsiktig når du tar ut og håndterer tastaturet.
- Skru inn igjen de fire skruene øverst på tastaturet.
 - Tilpass krokene under tastaturrammen og lås det på plass.
 - Sett på igjen midtkontrolldekselet (se [Sette på midtkontrolldekselet](#)).
 - Skv batteriet inn i batterirommet til det klikkes på plass.

[Tilbake til innholdssiden](#)

[Tilbake til innholdssiden](#)

Minne

Servicehåndbok for Dell™ Studio 1735/1737

- [Ta ut minnemodul\(er\)](#)
- [Sette inn minnemodul\(er\)](#)

⚠ ADVARSEL: Før du arbeider inne i datamaskinen, må du lese sikkerhetsanvisningene som fulgte med datamaskinen. Hvis du vil ha mer informasjon om gode sikkerhetsrutiner, kan du gå til nettsiden for overholdelse av forskrifter på www.dell.com/regulatory_compliance.

Du kan utvide datamaskinens minnekapasitet ved å installere minnemoduler på hovedkortet. Se "Spesifikasjoner" i *Hurtigveiledningen* angående informasjon om minne som støttes av datamaskinen. Installer bare minnemoduler som er laget spesielt for denne datamaskinen.

🔧 OBS! Minne som er kjøpt fra Dell, dekkes av datamaskingarantien.

Datamaskinen har to brukertilgjengelige SODIMM-kontakter, som begge åpnes fra bunnen av datamaskinen. DIMM B-minnemodulen befinner seg rett over DIMM A-minnemodulen i bunnen av datamaskinen.

➡ **MERKNAD:** Hvis du må installere minne i to minnespor, må du installere en minnemodul i "DIMM A" før du installerer en modul i sporet som er merket med "DIMM B".

Ta ut minnemodul(er)

➡ **MERKNAD:** Unngå elektrostatisk utlading ved å forbinde deg selv til jord med en jordingsstropp rundt håndleddet eller ved å berøre en umalt metallflate med jevne mellomrom (for eksempel en tilkobling på baksiden av datamaskinen).

1. Følg fremgangsmåten i [Før du begynner](#).
2. Snu datamaskinen og ta av bunndekselet (se [Fjerne bunndekselet](#)).



1	DIMM B-minnemodul	2	DIMM A-minnemodul
---	-------------------	---	-------------------

➡ **MERKNAD:** For å unngå skader på minnemodulkontakten må du ikke bruke verktøy til å åpne sikkerhetsklemmene.

3. Bruk fingertuppene til forsiktig å åpne sikkerhetsklemmene på hver ende av minnemodulkontakten til minnemodulen spretter opp.
4. Ta modulen ut av kontakten.

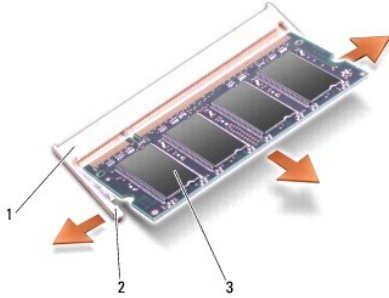

1	minnemodulkontakt	2	festeklemme (2)
3	minnemodul		

Sette inn minnemodul(er)

➡ **MERKNAD:** Unngå elektrostatisk utlading ved å forbinde deg selv til jord med en jordingsstropp rundt håndleddet eller ved å berøre en umalt metallflate med jevne mellomrom (for eksempel en tilkobling på baksiden av datamaskinen).

1. Sikt inn hakket på kanten av modulkontakten i forhold til tappen i kontaktsporet.
2. Skyv modulen inn i sporet i 45 graders vinkel, og trykk modulen ned helt til den låses på plass. Hvis du ikke føler at den låses på plass, fjern modulen og installer den på nytt.

🚫 **OBS!** Hvis ikke minnemodulen er riktig installert, kan det hende at datamaskinen ikke vil starte.

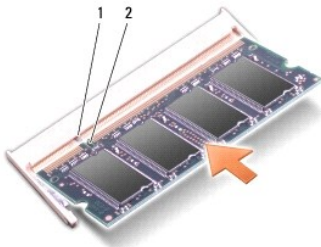

1	tapp	2	hakk
---	------	---	------

➡ **MERKNAD:** Hvis det er vanskelig å lukke dekselet, må du ta ut modulen og installere den på nytt. Hvis du bruker makt på dekselet, kan det medføre skade på datamaskinen.

3. Sett på bunndekselet (se [Sette på bunndekselet](#)).
4. Skyv batteriet inn i batterirommet, eller sett vekselstrømsadapteren inn i datamaskinen og et støpsel.
5. Slå på datamaskinen.

Når datamaskinen starter opp, finner den det ekstra minnet og oppdaterer automatisk systemkonfigurasjonsinformasjonen.

For å bekrefte hvor mye minne som er installert i datamaskinen klikker du Start  → **Hjelp og støtte** → Dell systeminformasjon.

[Tilbake til innholdssiden](#)

[Tilbake til innholdssiden](#)

Mikrofon

Servicehåndbok for Dell™ Studio 1735/1737

- [Ta ut mikrofonen](#)
- [Sette inn mikrofonen](#)

⚠ ADVARSEL: Før du arbeider inne i datamaskinen, må du lese sikkerhetsanvisningene som fulgte med datamaskinen. Hvis du vil ha mer informasjon om gode sikkerhetsrutiner, kan du gå til nettsiden for overholdelse av forskrifter på www.dell.com/regulatory_compliance.

👉 MERKNAD: For å unngå elektrostatisk utlading kan du forbinde deg selv til jord med en jordingsstropp rundt håndleddet eller ved å berøre en umalt metallflate med jevne mellomrom, for eksempel bakpanelet på datamaskinen.

Ta ut mikrofonen

1. Følg anvisningene i [Før du begynner](#).
2. Trykk inn og løs ut alle kort som er installert i ExpressCard-sporet og 8-i-1 minnekortleseren.
3. Ta ut eventuelle installerte minnmoduler og minikort (se [Minne](#) og [Kommunikasjonskort](#)).
4. Følg anvisningene i [Ta av håndstøtten](#).
5. Trekk ut mikrofonkabelkontakten.
6. Ta mikrofonen ut av datamaskinbasen.

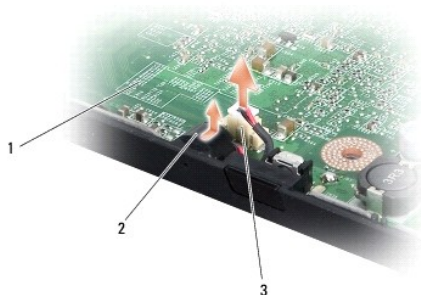

1	hovedkort	2	mikrofon
3	mikrofonkabelkontakt		

Sette inn mikrofonen

1. Plasser mikrofonen i datamaskinbasen.
2. Koble mikrofonkabelen til kontakten på hovedkortet.
3. Følg anvisningene i [Sette på håndstøtten](#).
4. Sett inn igjen eventuelle minnmoduler og minikort.
5. Installer eventuelle kort som er fjernet fra sporene til ExpressCard og 8-i-1 kortleseren på nytt.

👉 MERKNAD: Før du slår på maskinen må du skru inn igjen alle skruer og kontrollere at det ikke ligger igjen løse skruer inni datamaskinen. Ellers kan dette medføre skade på datamaskinen.

[Tilbake til innholdssiden](#)

[Tilbake til innholdssiden](#)

Kommunikasjonskort

Servicehåndbok for Dell™ Studio 1735/1737

- [SIM \(Subscriber Identity Module\)](#)
- [Trådløse minikort](#)

SIM (Subscriber Identity Module)

SIM identifiserer brukere unikt gjennom en internasjonal mobilabonnementsidentitet.

Installere SIM-kortet

- ⚠ **ADVARSEL:** Før du arbeider inne i datamaskinen, må du lese sikkerhetsanvisningene som fulgte med datamaskinen. Hvis du vil ha mer informasjon om gode sikkerhetsrutiner, kan du gå til nettsiden for overholdelse av forskrifter på www.dell.com/regulatory_compliance.
- 🚫 **OBS!** Kun kort av typen GSM (HSDPA) trenger SIM. EVDO-kort bruker ikke SIM.

1. Følg fremgangsmåtene i [Før du begynner](#).
2. Skyv SIM-kortet inn i lommen i batterirommet.

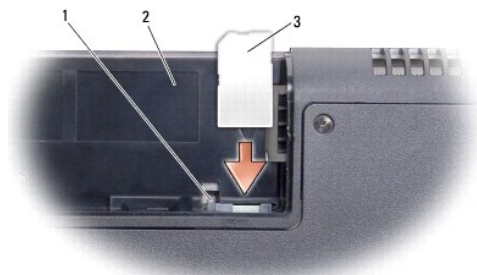

1	SIM-utløser	2	batterirom
3	SIM		

Ta ut SIM-kortet

1. Trykk på SIM-utløseren for å løse ut SIM.
2. Når det er delvis utløst, kan du ta SIM-kortet ut av batterirommet.

Trådløse minikort

- ⚠ **ADVARSEL:** Før du arbeider inne i datamaskinen, må du lese sikkerhetsanvisningene som fulgte med datamaskinen. Hvis du vil ha mer informasjon om gode sikkerhetsrutiner, kan du gå til nettsiden for overholdelse av forskrifter på www.dell.com/regulatory_compliance.
- 👉 **MERKNAD:** For å unngå skader på hovedkortet må du ta batteriet ut av batterirommet før du begynner å arbeide inne i datamaskinen.
- 👉 **MERKNAD:** Bare en godkjent servicetekniker skal utføre reparasjoner på datamaskinen. Skade forårsaket av servicearbeid som ikke er godkjent av Dell™, dekkes ikke av garantien.
- 🚫 **OBS!** Dell garanterer ikke kompatibilitet og tilbyr heller ikke kundesupport for minikort som er kjøpt fra andre leverandører enn Dell.

Hvis du bestilte et trådløst WLAN-kort sammen med datamaskinen, er kortet allerede installert.

Datamaskinen din støtter tre minikortspor:

- 1 to fulle minikortspor – for WWAN, WPAN, UWB, Bluetooth
- 1 ett halvminikortspor – for WLAN

Minikorttypene som støttes er:

- 1 Trådløst lokalnett (WLAN) – halvminikort
- 1 Ultrabredbånd (UWB) – Fullt minikort
- 1 Mobilt bredbånd eller trådløst stornettverk (WWAN) – Fullt minikort
- 1 WPAN (trådløst personlig nettverk) eller internt kort med trådløs Bluetooth®-teknologi: fullt minikort

OBS! Datamaskinen kan bare støtte to fulle minikort og ett halvminikort om gangen.

OBS! WLAN-sporet støtter et halvminikort.

OBS! Avhengig av hvordan systemet ble konfigurert da det ble solgt, har muligens ett eller flere minikortspor ikke installerte minikort.

Ta ut minikortet

1. Følg anvisningene i [Før du begynner](#).
2. Snu datamaskinen og ta av basedekselet (se [Fjerne bunndekselet](#)).

MERKNAD: Når du kobler fra en kabel, trekker du i kontakten eller i strekkavlastningsløkken, og ikke i selve kabelen. Noen kabler har kontakter med låsefester. Hvis du skal koble fra en slik kabel, trykker du inn låsefestet før du kobler fra kabelen. Når kontaktene trekkes fra hverandre, må du holde dem rett, for å unngå at pinnene på kontaktene blir bøyd. Før du kobler til en kabel, må du også passe på at begge kontaktene vender riktig vei og er rette.

3. Koble antennekablene fra minikortet.

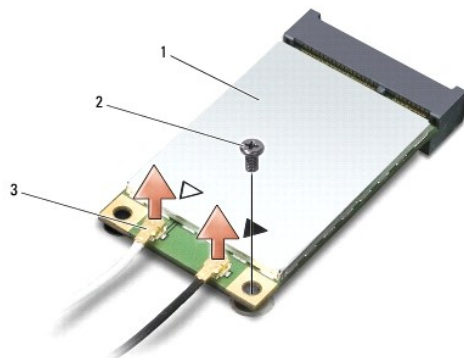

1	Minikort	2	festeskruer	3	antennekabelkontakter (2)
---	----------	---	-------------	---	---------------------------

OBS! Hvis du tar ut et WPAN-/UWB-minikort, må du koble den blå antennekabelen fra minikortet.

4. Ta ut festeskruen som kobler minikortet til hovedkortet.
5. Løft minikortet ut av kontakten på hovedkortet.

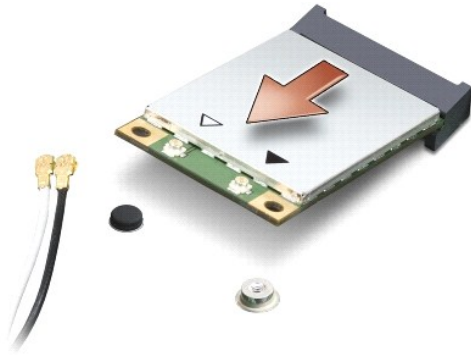

- ➔ **MERKNAD:** Når minikortet ikke er i datamaskinen, må du lagre det i beskyttende antistatisk emballasje. Se "Protecting Against Electrostatic Discharge" (Beskytte mot elektrostatisk utlading) i sikkerhetsinformasjonen som fulgte med datamaskinen.

Sette inn minikortet

- ➔ **MERKNAD:** Installer UWB-minikortet i WWAN- eller WPAN-sporet. Ikke installer et UWB-minikort i WLAN-kortsporet. Hvis du gjør det, kan datamaskinen bli skadet.

1. Ta minikortet ut av emballasjen.

- ➔ **MERKNAD:** Bruk fast og jevnt trykk til å skyve kortet på plass. Hvis du bruker for mye makt, kan du skade kontakten.

2. Sett inn minikortkontakten i 45 graders vinkel i den aktuelle kontakten på hovedkortet. For eksempel er WLAN-kortkontakten merket **WLAN** og så videre.

3. Trykk den andre enden av minikortet ned i sporet på hovedkortet.

4. Skru inn igjen festeskruen.

5. Koble de riktige antennekablene til minikortet du installerer. Følgende tabell viser fargeplanen for antennekablene for hvert av minikortene datamaskinen støtter.

Kontakter på minikortet	Farger på antennekabelen
WWAN (2 antennekabler)	
Hoved-WWAN (hvit trekant)	hvit med grå stripe
Hjelpe-WWAN (sort trekant)	sort med grå stripe
WLAN (2 eller 3 antennekabler)	
Hoved-WLAN (hvit trekant)	hvit
Hjelpe-WLAN (sort trekant)	sort
MIMO WLAN (*grå trekant)	grå
WPAN (én antennekabel)	
WPAN	blå

* MIMO WLAN er tilleggsutstyr og er ikke tilgjengelig på alle datamaskiner.

- 🚧 **OBS!** Den grå antennekabelen er ikke tilgjengelig på alle datamaskiner. Hvorvidt den grå antennekabelen finnes i minikortrommet, avhenger av hvilken skjerm datamaskinen har.

6. Sikre de ubrukte antennekablene i den beskyttende mylar-hylsen.

7. Sett på bunndekselet (se [Sette på bunndekselet](#)).

8. Skyv batteriet inn i batterirommet til det klikkes på plass.

9. Installer drivere og verktøy på datamaskinen etter behov. For mer informasjon, se *Dell Technology Guide* (Dells teknologihåndbok).

- 🚧 **OBS!** Hvis du installerer et kommunikasjonskort fra en annen leverandør enn Dell, må du installere de aktuelle driverne og verktøyene. For mer informasjon om drivere, se *Dells teknologihåndbok*.

[Tilbake til innholdssiden](#)

[Tilbake til innholdssiden](#)

Optisk stasjon

Servicehåndbok for Dell™ Studio 1735/1737

- [Ta ut den optiske stasjonen](#)
- [Sette inn den optiske stasjonen](#)

⚠ ADVARSEL: Før du arbeider inne i datamaskinen, må du lese sikkerhetsanvisningene som fulgte med datamaskinen. Hvis du vil ha mer informasjon om gode sikkerhetsrutiner, kan du gå til nettsiden for overholdelse av forskrifter på www.dell.com/regulatory_compliance.

➡ MERKNAD: For å unngå elektrostatisk utlading kan du forbinde deg selv til jord med en jordingsstropp rundt håndleddet eller ved å berøre en umalt metallflate med jevne mellomrom, for eksempel bakpanelet på datamaskinen.

Ta ut den optiske stasjonen

1. Følg anvisningene i [Før du begynner](#).
2. Følg anvisningene i [Ta av håndstøtten](#).
3. Snu datamaskinen opp ned og skru ut skruene som fester den optiske stasjonen til datamaskinbasen.



1	skruer (1)
---	------------

4. Snu datamaskinen og skru ut de tre skruene som fester den optiske stasjonen til datamaskinbasen.

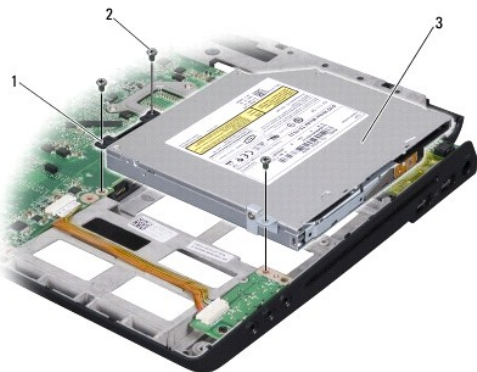

1	mellomstykke	2	skruer (3)
3	optisk stasjon		

5. Løft stasjonen ut av datamaskinbasen.

6. Ta ut mellomstykket til den optiske stasjonen fra stasjonen.

Sette inn den optiske stasjonen

1. Sett mellomstykket til den optiske stasjonen inn i stasjonen.
 2. Sett stasjonen på plass igjen og skru inn igjen de tre skruene som fester den optiske stasjonen til datamaskinbasen.
 3. Snu datamaskinen opp ned og skru inn igjen skruene som fester den optiske stasjonen til datamaskinbasen.
 4. Snu datamaskinen opp ned og følg anvisningene i [Sette på håndstøtten](#).
-

[Tilbake til innholdssiden](#)

[Tilbake til innholdssiden](#)

Håndstøtte

Servicehåndbok for Dell™ Studio 1735/1737

- [Ta av håndstøtten](#)
- [Sette på håndstøtten](#)

⚠ ADVARSEL: Før du arbeider inne i datamaskinen, må du lese sikkerhetsanvisningene som fulgte med datamaskinen. Hvis du vil ha mer informasjon om gode sikkerhetsrutiner, kan du gå til nettsiden for overholdelse av forskrifter på www.dell.com/regulatory_compliance.

➡ MERKNAD: For å unngå elektrostatisk utlading kan du forbinde deg selv til jord med en jordingsstropp rundt håndleddet eller ved å berøre en umalt metallflate med jevne mellomrom, for eksempel bakpanelet på datamaskinen.

Ta av håndstøtten

1. Følg anvisningene i [Før du begynner](#).
2. Trykk inn og løs ut alle kort som er installert i ExpressCard-sporet og 8-i-1-minnekortleseren.
3. Ta ut eventuelle installerte minnmoduler og minikort (se [Minne](#) og [Kommunikasjonskort](#)).
4. Følg anvisningene i [Skjermerhet](#).
5. Snu datamaskinen opp ned og skru ut de åtte skruene fra datamaskinbasen.



6. Snu datamaskinen opp ned og skru ut de fire skruene øverst på håndstøtten.

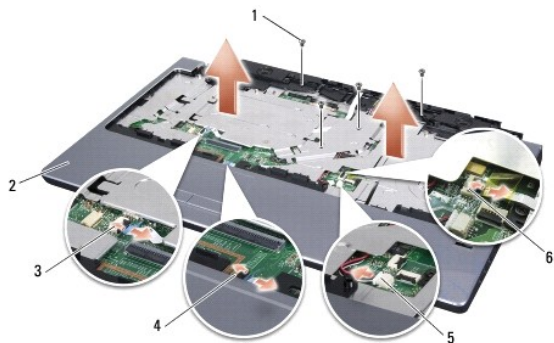

1	skruer (4)	2	håndleddsstøtte
3	kabel for mediekontrollknappene	4	kabelkontakt for styreplaten

➡ **MERKNAD:** Trekk i plastfliken øverst på kontaktene for å unngå skader på dem.

7. Trekk ut kabelkontaktene til høyttaler, styreplate, mediekontrollknapper og eventuelt til fingeravtrykksleser fra hovedkortet.
8. Start på baksiden av håndstøtten, og bruk fingrene til å forsiktig lirke løs håndstøtten fra datamaskinbasen ved å løfte inni håndstøtten mens du trekker på utsiden.

➡ **MERKNAD:** Løsne forsiktig håndstøtten fra datamaskinbasen, for å unngå skader på håndstøtten.

Sette på håndstøtten

1. Tilpass håndstøtten til datamaskinbasen og lås den forsiktig på plass.
2. Sett inn igjen kablene til høyttaler, styreplate, mediekontrollknapper og eventuell fingeravtrykksleser i de respektive kontaktene i hovedkortet.
3. Skru inn de fire skruene øverst på håndstøtten.
4. Snu datamaskinen opp ned og skru inn igjen de åtte skruene i datamaskinbasen.
5. Følg anvisningene i [Sette på skjermenheten](#).
6. Sett inn igjen eventuelle minnemoduler og minikort.
7. Installer eventuelle kort som er tatt ut fra sporene til ExpressCard og 8-i-1- kortleseren på nytt.

[Tilbake til innholdssiden](#)

[Tilbake til innholdssiden](#)

Høytalere

Servicehåndbok for Dell™ Studio 1735/1737

- [Ta ut høytalerne](#)
- [Sette inn høytalere](#)

⚠ ADVARSEL: Før du arbeider inne i datamaskinen, må du lese sikkerhetsanvisningene som fulgte med datamaskinen. Hvis du vil ha mer informasjon om gode sikkerhetsrutiner, kan du gå til nettsiden for overholdelse av forskrifter på www.dell.com/regulatory_compliance.

⚡ MERKNAD: For å unngå elektrostatisk utlading kan du forbinde deg selv til jord med en jordingsstropp rundt håndleddet eller ved å berøre en umalt metallflate med jevne mellomrom, for eksempel bakpanelet på datamaskinen.

Ta ut høytalerne

1. Følg anvisningene i [Før du begynner](#).
2. Trykk inn og løs ut alle kort som er installert i ExpressCard-sporet og 8-I-1- minnekortleseren.
3. Ta ut eventuelle installerte minnmoduler og minikort (se [Minne](#) og [Kommunikasjonskort](#)).
4. Følg anvisningene i [Skjermenhet](#).
5. Skru ut de fire høytalerskruene (to på hver høytaler) fra datamaskinbasen.

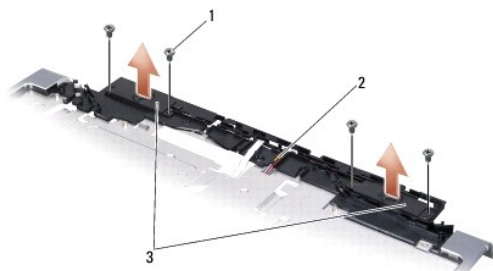

1	skruer (4)	2	høytalerkabel	3	høytaler (2)
---	------------	---	---------------	---	--------------

6. Ta av håndleddsstøtten (se [Ta av håndstøtten](#)).
7. Noter deg kabelføringen.
8. Ta ut høytalerne og kabelen.

Sette inn høytalere

1. Sett inn høytalerne og høytalerkabelen.
2. Sett kontakten til høytalerkabelen inn i kontakten på hovedkortet.
3. Skru inn igjen de fire høytalerskruene (to på hver høytaler) som fester høytalerne til håndstøtten.
4. Sett på håndleddsstøtten (se [Sette på håndstøtten](#)).
5. Følg anvisningene i [Sette på skjermenheten](#).
6. Sett inn igjen eventuelle minnmoduler og minikort.

7. Installer eventuelle kort som er fjernet fra sporene til ExpressCard og 8-i-1 kortleseren på nytt.

[Tilbake til innholdssiden](#)

[Tilbake til innholdssiden](#)

Hovedkort

Servicehåndbok for Dell™ Studio 1735/1737

- [Ta ut hovedkortet](#)
- [Sette inn hovedkortet](#)

⚠ ADVARSEL: Før du arbeider inne i datamaskinen, må du lese sikkerhetsanvisningene som fulgte med datamaskinen. Hvis du vil ha mer informasjon om gode sikkerhetsrutiner, kan du gå til nettsiden for overholdelse av forskrifter på www.dell.com/regulatory_compliance.

➡ **MERKNAD:** For å unngå elektrostatisk utlading kan du forbinde deg selv til jord med en jordingsstropp rundt håndleddet eller ved å berøre en umalt metallflate med jevne mellomrom, for eksempel bakpanelet på datamaskinen.

Hovedkortets BIOS-brikke inneholder servicemerket, som også vises på en strekkodeetikett under datamaskinen. Utskiftingspakken for hovedkortet inkluderer en CD som inneholder verktøy for overføring av servicemerket til det nye hovedkortet.

➡ **MERKNAD:** Hold komponenter og kort i kantene, og unngå å berøre pinner og kontakter.

Ta ut hovedkortet

1. Følg anvisningene i [Før du begynner](#).
2. Trykk inn og løs ut alle kort som er installert i ExpressCard-sporet og 8-i-1- minnekortleseren.
3. Ta ut eventuelle installerte minnmoduler og minikort (se [Minne](#) og [Kommunikasjonskort](#)).
4. Ta ut harddisken (se [Ta ut harddisken](#)).
5. Ta ut prosessoren og dens varmeleder (se [Ta ut varmelederen](#) og [Ta ut prosessoren](#)).
6. Ta av midtkontrolldekselet (se [Ta av midtkontrolldekselet](#)).
7. Ta av tastaturet (se [Ta av tastaturet](#)).
8. Ta av skjermenheten (se [Ta av skjermenheten](#)).
9. Ta av håndleddsstøtten (se [Ta av håndstøtten](#)).

🔧 **OBS!** I henhold til konfigurasjonen du har mottatt, må du muligens løsne to festeskruer til fra baksiden av datamaskinen for å kunne ta ut hovedkortet.

10. Ta ut den optiske stasjonen (se [Ta ut den optiske stasjonen](#)).
11. Løsne de to festeskruene på grafikkbrikken.



1 festeskruer (2)

12. Skru ut de fem skruene (merket B) som fester hovedkortet til datamaskinbasen. Rekkefølgen du skrur de ut i er angitt av numrene ved siden av skruene på hovedkortet.

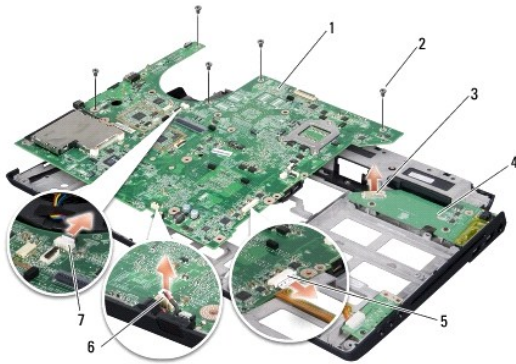

1	hovedkort	2	skrue (5)
3	ladekortkontakt	4	ladekort
5	lydkabelkontakt	6	mikrofonkabelkontakt
7	viftekontakt		

13. Trekk ut mikrofonkabelkontakten, viftekontakt og lydkabelkontakten.
14. Trekk i hovedkortet for å løsne det fra kontakten på ladekortet.
15. Løft hovedkortet skrått mot siden av datamaskinen og ut av datamaskinbasen.

Sette inn hovedkortet

1. Sett hovedkortet inn i datamaskinbasen.
 2. Koble systemkortet til kontakten på ladekortet.
 3. Sett inn igjen mikrofonkabelkontakten, viftekontakt og lydkabelkontakten.
 4. Skru inn igjen de fem skruene (i motsatt rekkefølge) som fester hovedkortet til datamaskinbasen.
 5. Sett inn den optiske stasjonen (se [Sette inn den optiske stasjonen](#)).
 6. Sett på håndleddsstøtten (se [Sette på håndstøtten](#)).
 7. Sett på skjermenheten (se [Sette på skjermenheten](#)).
 8. Sett på tastaturet (se [Sette på tastaturet](#)).
 9. Sett på midtkontrolldekslet (se [Sette på midtkontrolldekslet](#)).
 10. Sett inn igjen prosessoren og dens varmeleder (se [Sette på plass prosessorens varmeleder](#) og [Installere prosessoren](#)).
 11. Sett inn igjen harddisken (se [Sette inn harddisken](#)).
 12. Sett inn igjen eventuelle minnemoduler og minikort.
 13. Installer kort som er tatt ut fra sporene til ExpressCard og 8-i-1 kortleseren på nytt.
- ➡ **MERKNAD:** Før du slår på maskinen må du skru inn igjen alle skruer og kontrollere at det ikke ligger igjen løse skruer inni datamaskinen. Ellers kan dette medføre skade på datamaskinen.
14. Slå på datamaskinen.

🔍 **OBS!** Etter at du har skiftet ut hovedkortet, må du angi datamaskinens servicemerke i BIOS på det nye hovedkortet.

15. Sett inn BIOS CD en som følger med det nye hovedkortet i stasjonen. Følg anvisningene som vises på skjermen.

[Tilbake til innholdssiden](#)